

落蓋U形側溝

〈受注生産品〉

■特 徴

- 1) 落蓋式なので舗装止めの機能を持つ。
- 2) 側面から集水しますのでグランドコンディションの維持機能を持つ。
- 3) 用途により、両面・片面が選べる。



施工例<APU>

GPU-A

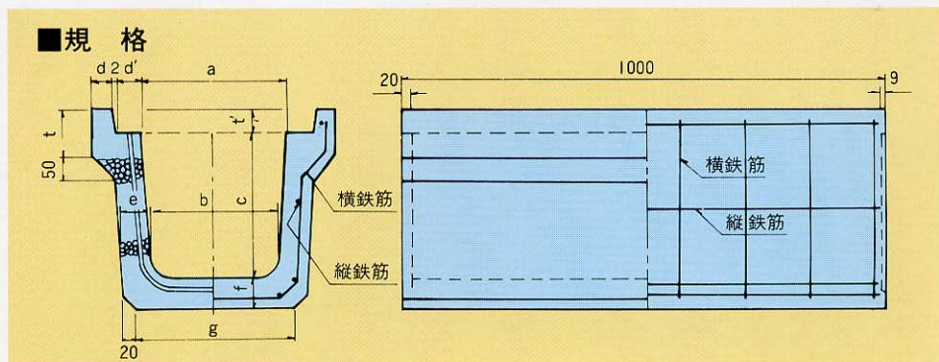
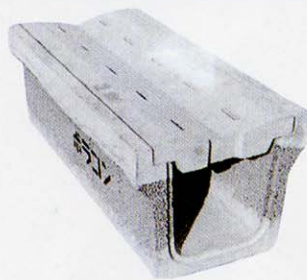

| 呼び名 | 寸 法 (mm) | | | | | | | | | | 鉄 筋 | | | | 参考重量 (kg) | |
|-------|----------|-----|-----|----|----|----|----|-----|-----|----|--------|--------|--------|--------|-----------|--|
| | a | b | c | d | d' | e | f | g | t | t' | 縦鉄筋 | | 横鉄筋 | | | |
| | | | | | | | | | | | 径 (mm) | 数量 (本) | 径 (mm) | 数量 (本) | | |
| GPU-A | | | | | | | | | | | | | | | | |
| 180 | 180 | 170 | 180 | 35 | 38 | 40 | 40 | 210 | 60 | 35 | 2.6 | 5 | 3.2 | 8 | 65 | |
| 240 | 240 | 220 | 240 | 35 | 48 | 50 | 50 | 280 | 65 | 40 | 3.2 | 7 | 3.2 | 8 | 102 | |
| 300 | 300 | 260 | 300 | 45 | 53 | 60 | 60 | 340 | 100 | 50 | 3.2 | 9 | 4.0 | 8 | 150 | |

GPU-A用蓋 (GSB)

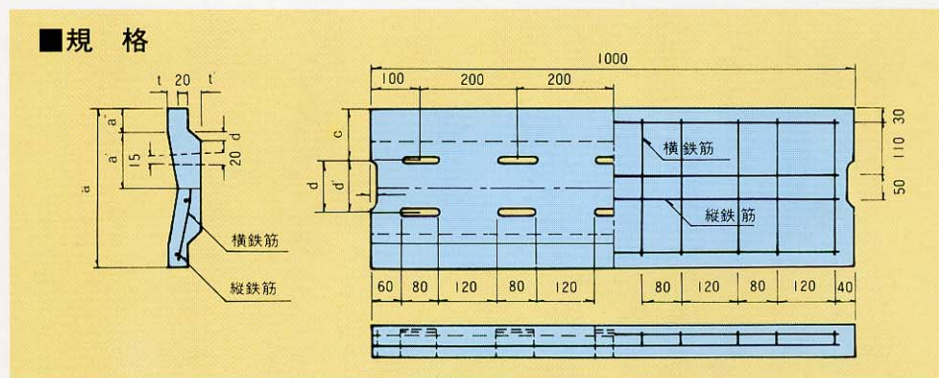

| 呼び名 | 寸 法 (mm) | | | | | | | | | 鉄 筋 | | | | 参考重量 (kg) | |
|-----|----------|-----|-----|-----|-----|-----|----|----|----|--------|--------|--------|--------|-----------|--|
| | a | a' | a'' | b | d' | c | d | t | t' | 縦鉄筋 | | 横鉄筋 | | | |
| | | | | | | | | | | 径 (mm) | 数量 (本) | 径 (mm) | 数量 (本) | | |
| GSB | | | | | | | | | | | | | | | |
| 180 | 250 | 85 | 40 | 70 | 75 | 90 | 10 | 15 | 20 | 2.6 | 3 | 2.6 | 10 | 25 | |
| 240 | 330 | 115 | 50 | 100 | 90 | 115 | 15 | 20 | 25 | 3.2 | 4 | 3.2 | 10 | 38 | |
| 300 | 400 | 145 | 55 | 150 | 100 | 125 | 20 | 30 | 40 | 3.2 | 4 | 4.0 | 10 | 62 | |

GPU-B

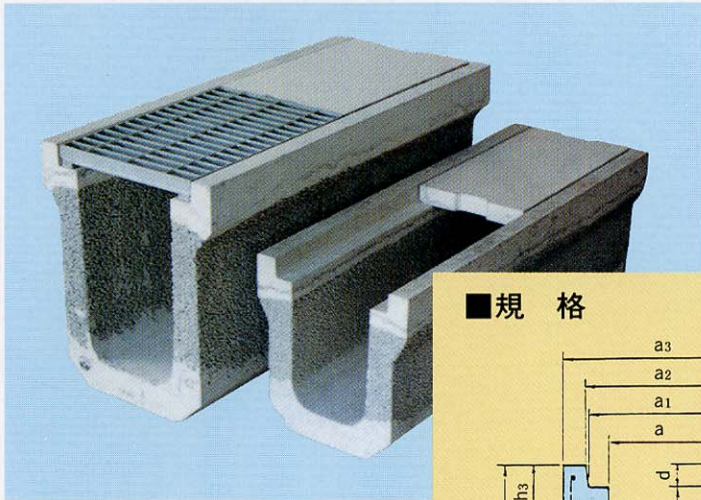

■規格

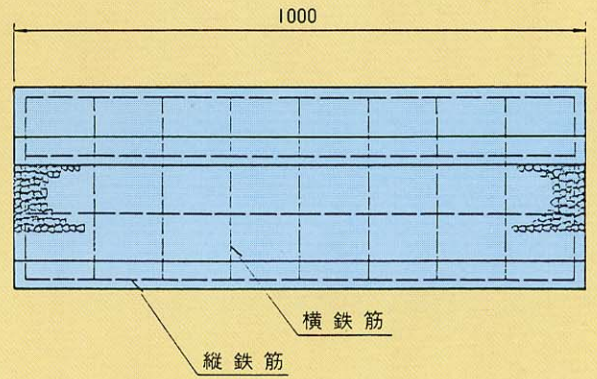
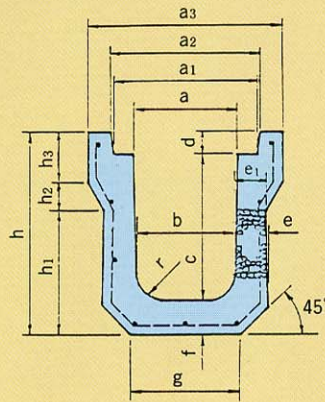

| 呼び名 | 寸法 (mm) | | | | | | | | | | | | | | 鉄筋 | | | | 参考重量 (kg) | |
|-------|---------|----------------|----------------|----------------|-----|-----|----|----|----|-----|-----|----------------|----------------|----------------|----|--------|--------|--------|-----------|--------|
| | a | a ₁ | a ₂ | a ₃ | b | c | d | e | f | g | h | h ₁ | h ₂ | h ₃ | r | 縦鉄筋 | | 横鉄筋 | | |
| | | | | | | | | | | | | | | | | 径 (mm) | 数量 (本) | 径 (mm) | | 数量 (本) |
| GPU-B | 180 | 255 | 260 | 340 | 170 | 260 | 40 | 60 | 60 | 190 | 360 | 220 | 50 | 90 | 50 | 3.2 | 9 | 4 | 9 | 125 |
| 240 | 240 | 335 | 340 | 430 | 220 | 405 | 45 | 70 | 70 | 240 | 520 | 380 | 50 | 90 | 50 | 4 | 13 | 5 | 14 | 190 |

GPU-B用蓋 (GL)

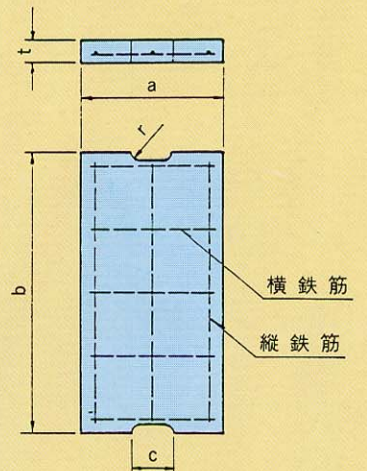

| 呼び名 | 寸法 (mm) | | | | | 鉄筋 | | | | 参考重量 (kg) |
|-----|---------|-----|----|----|----|--------|--------|--------|--------|-----------|
| | a | b | c | t | r | 縦鉄筋 | | 横鉄筋 | | |
| | | | | | | 径 (mm) | 数量 (本) | 径 (mm) | 数量 (本) | |
| GL | 250 | 500 | 75 | 40 | 15 | 2.6 | 3 | 2.6 | 5 | 11 |
| 240 | 330 | 500 | 90 | 45 | 15 | 3.2 | 4 | 3.2 | 5 | 17 |

落蓋U形側溝

〈受注生産品〉

APU (可変勾配型)

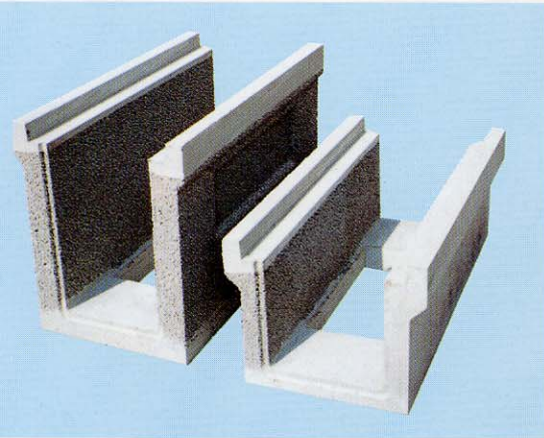

■規格

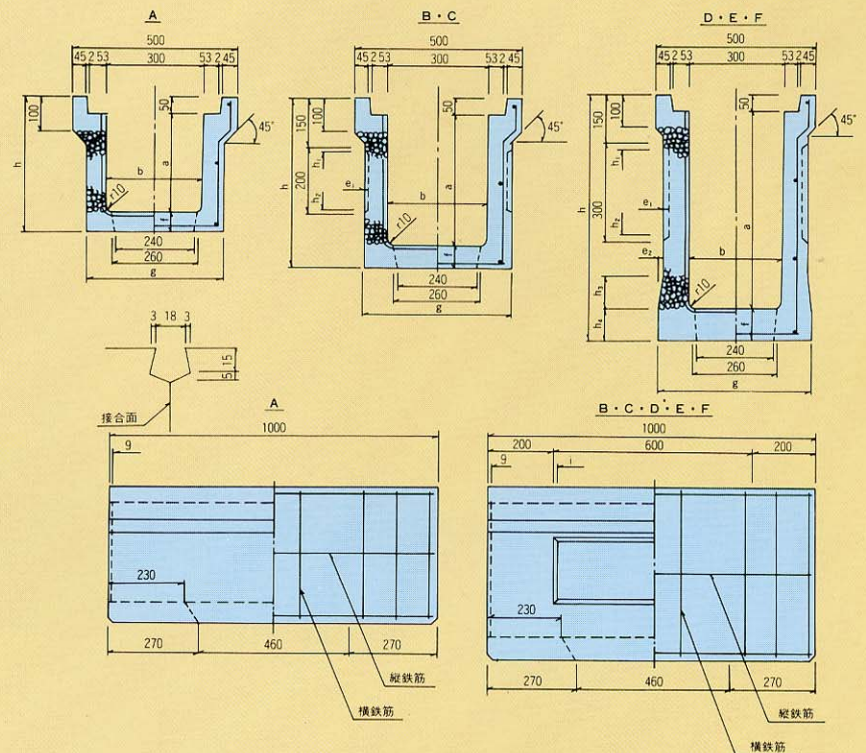

| 呼び名 A P U | 寸 法 (mm) | | | | | | | | | | | | 鉄 筋 | | | | 参考重量 (kg) |
|--------------|----------|-----|----------------|----------------|-----|-----|-----|----------------|----------------|----------------|----------------|----|-----------|-----------|-----------|-----------|--------------|
| | a | b | e ₁ | e ₂ | f | g | h | h ₁ | h ₂ | h ₃ | h ₄ | i | 径 (mm) | 数量 (本) | 径 (mm) | 数量 (本) | |
| 300A | 300 | 292 | — | — | 60 | 420 | 410 | — | — | — | — | — | 4 | 6 | 5 | 8 | 144 |
| 300B | 400 | 290 | 10 | — | 70 | 440 | 520 | 10 | 10 | — | — | 10 | 4 | 6 | 5 | 8 | 192 |
| 300C | 500 | 287 | 20 | — | 85 | 460 | 635 | 20 | 20 | — | — | 20 | 4 | 8 | 5 | 8 | 256 |
| 300D | 600 | 285 | 20 | 10 | 100 | 480 | 750 | 20 | 20 | 100 | 100 | 20 | 4 | 8 | 5 | 8 | 307 |
| 300E | 700 | 282 | 20 | 20 | 115 | 500 | 865 | 20 | 20 | 200 | 115 | 20 | 4 | 10 | 5 | 8 | 369 |
| 300F | 800 | 280 | 20 | 35 | 130 | 530 | 980 | 20 | 20 | 300 | 130 | 20 | 4 | 12 | 5 | 8 | 441 |

APU用蓋 (GUB)

■規格

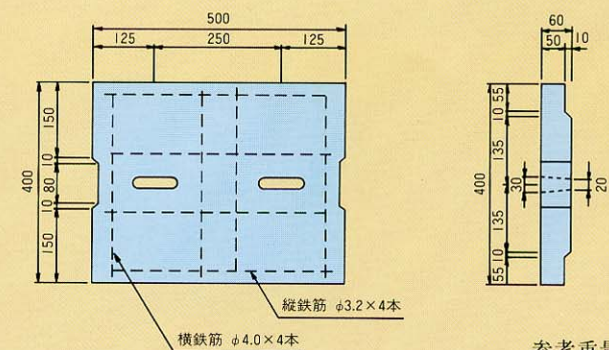

参考重量：27kg

SPU

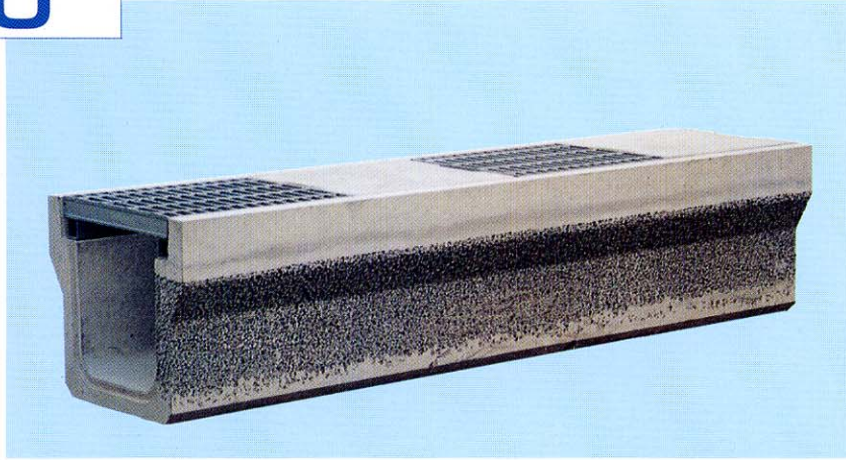

■規格

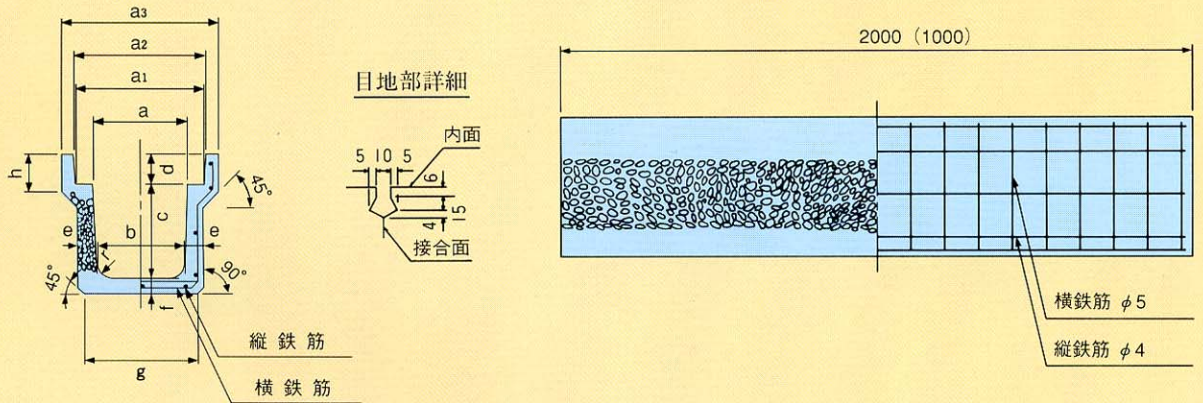

| 呼び名 SPU | 寸法 (mm) | | | | | | | | | | | | 鉄筋 | | | | 参考重量 (kg) |
|------------|---------|-----|-----|-----|-----|-----|----|----|----|-----|-----|----|--------|--------|--------|------------|--------------|
| | a | a1 | a2 | a3 | b | c | d | e | f | g | h | r | 縦鉄筋 | | 横鉄筋 | | |
| | | | | | | | | | | | | | 径 (mm) | 数量 (本) | 径 (mm) | 数量 (本) | |
| 250 | 250 | 360 | 370 | 460 | 230 | 250 | 90 | 65 | 65 | 300 | 120 | 50 | 4 | 13 | 5 | 20 (20) | 298 |
| 300A | 300 | 410 | 420 | 520 | 280 | 300 | 95 | 70 | 70 | 360 | 140 | 50 | 4 | 13 | 5 | 24 (24) | 386 |

※横鉄筋は外側配筋、底版内配筋同数

SPU用蓋 (RUB)

| 呼び名 RUB | 寸法 (mm) | | | | 鉄筋 | | | | 参考重量 (kg) |
|------------|---------|-----|----|-----|--------|--------|--------|--------|--------------|
| | b | b1 | t | ℓ | 縦鉄筋 | | 横鉄筋 | | |
| | | | | | 径 (mm) | 数量 (本) | 径 (mm) | 数量 (本) | |
| 250 | 362 | 352 | 90 | 500 | 4 | 3 | D6 | 6 | 37 |
| 300 | 412 | 402 | 95 | 500 | D6 | 4 | D10 | 4 | 45 |

■規格

